

SCHLAGE

Keypad Locks

User Guide

Place Label Here
Poner la etiqueta aquí
Placer l'autocollant ici



Default Codes
Códigos de predeterminado
Codes du défaut



BE365



FE575/FE595

PLEASE KEEP THIS GUIDE
You will need these codes to operate
your lock!

CONSERVE ESTA GUÍA
¡Necesitará estos códigos para operar
la cerradura!

VEUILLEZ CONSERVERCE GUIDE
Vous aurez besoin de ces codes pour
faire fonctionner la serrure!



Keypad Locks

User's Guide

Contents

Warranty.....	2	Schlage Button Signals.....	10
Lock Parts	4	Codes.....	10
Keypad Deadbolt	4	Default Code Locations.....	10
Keypad Lever	5	Basic Controls.....	11
Keypad Deadbolt	6	Enhanced Controls	12
Locking and Unlocking.....	6	Record Your Codes	13
Changing the Battery	6	User Codes	13
Key Override	7	Troubleshooting	14
Lock Override.....	7	Restore Factory Settings	15
Keypad Locks	8		
Locking and Unlocking.....	8		
Key Override	8		
Changing the Battery	9		
Programming Guide	10		

Warranty

Lifetime Limited Mechanical and Finish Warranty and 3-Year Limited Electronics Warranty

Subject to the terms and conditions of the warranty, Schlage extends a lifetime limited mechanical and finish warranty and a three-year limited electronics warranty to the original consumer user ("Original User") of our Schlage brand product ("Product") against defects in material and workmanship, as long as the Original User occupies the residential premises upon which the Product was originally installed. See answers.schlage.com for specific warranty details and limitations, or contact Schlage Customer Service at (888) 805-9837 in the U.S., 800-997-4734 in Canada or 018005067866 in Mexico for assistance.

Register your Product



Document your purchase and register your warranty at RegisterMySchlage.com

»» PLEASE KEEP THIS GUIDE

This guide contains important information about your lock!

- Default User Codes and Programming Code are located on the sticker on the back of this guide! You will need these if you ever need to reset your lock back to factory default settings!
- The sticker also contains your serial number, which may be needed for warranty and customer service support.
- Instructions for adding and deleting User Codes, changing the lock behavior, troubleshooting, customer service and more are explained in this guide!

»» WHY DO I NEED KEYS IF THIS IS A KEYLESS LOCK?

Good question! In the event that the battery is dead, or no User Code is known, you can use the key to gain access by employing the emergency key override.



UNLOCK YOUR SOLUTION

Browse to answers.schlage.com and click on **Electronic Keypad Locks** in the menu on the right side for videos, troubleshooting, FAQ and more.

Questions about your
new keypad lock?

Please don't return it to the store!

Let us help you first!

Need Help?



For technical documents and videos, visit answers.schlage.com



U.S.A.: 888-805-9837
Canada: 800-997-4734
Mexico: 018005067866

LOCK PARTS

Keypad Deadbolt

Model BE365

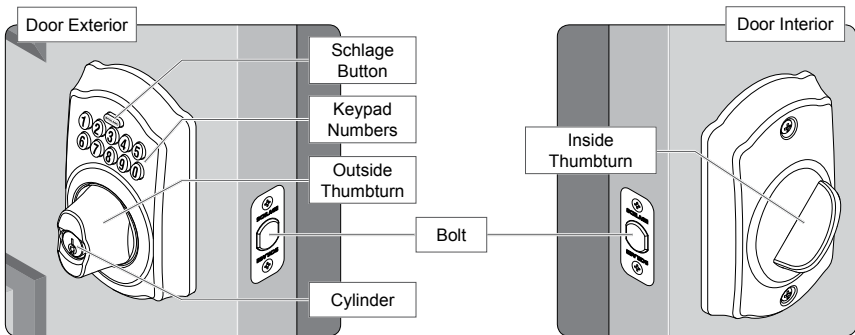

Keypad

- Used to enter codes for programming and unlocking. See **Programming Guide** on page 10 and **Locking and Unlocking** on page 6 for more information.

Outside Thumbturn

- Used to unlock the lock after a valid User Code has been entered, or to lock the lock after the Schlage button has been pressed.

Cylinder

- Used only in emergency situations to unlock the lock. See **Key Override** on page 7.

Inside Thumbturn

- Used to lock or unlock the lock.

Keypad Lever

Models FE575 (Auto Lock) and FE595 (Flex Lock)

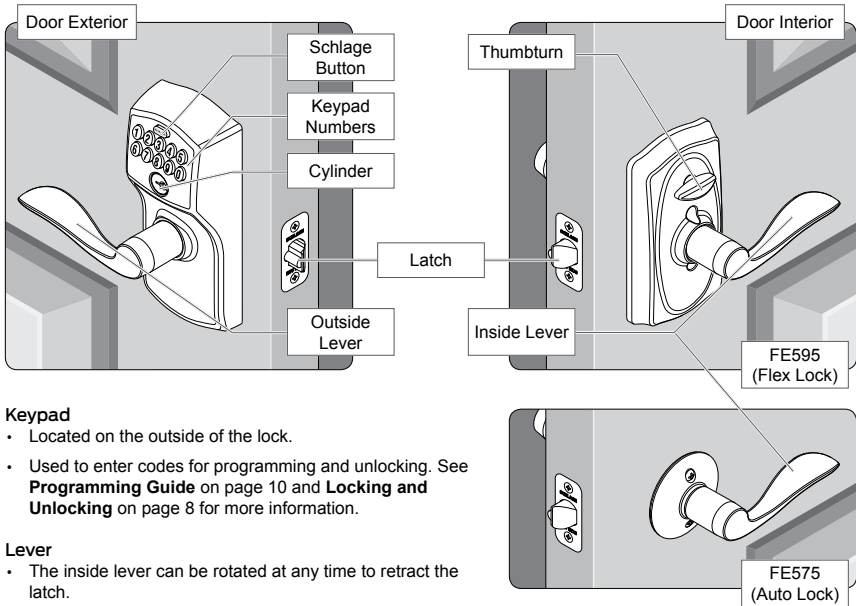

Keypad

- Located on the outside of the lock.
- Used to enter codes for programming and unlocking. See **Programming Guide** on page 10 and **Locking and Unlocking** on page 8 for more information.

Lever

- The inside lever can be rotated at any time to retract the latch.
- The outside lever can be rotated at any time, but will only retract the latch when the lock is unlocked.

Cylinder

- Located on the outside of the lock.
- Used only in emergency situations to unlock the lock. See **Key Override** on page 8.

Thumbturn

- FE595 ONLY: Used to put the lock in a locked or unlocked state.

KEYPAD DEADBOLT

MODEL BE365

Locking and Unlocking

From the outside:

To Lock

1. Press the Schlage button.*
2. Rotate the thumbturn away from the hinges.

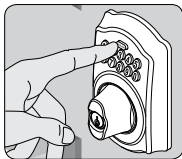

* If the Turn Lock feature is disabled, a valid User Code must be entered to lock the door. See **Enable or Disable Lock & Leave** on page 12.

To Unlock

» If lighting is low, press the Schlage button to illuminate the keypad before beginning.

1. Enter a User Code
2. Rotate the thumbturn toward the hinges.

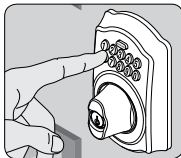

Changing the Battery

» Replace the batteries in your lock at the same time each year that you test and replace the batteries in your smoke alarms. This will ensure continued reliable operation. Use a high-quality alkaline 9 volt battery for replacement.

1. Remove the inside cover.
2. Replace the battery.
3. Re-tuck wires so they will not be crimped. Replace the cover.

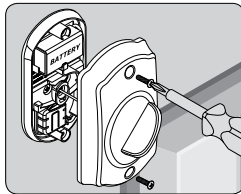
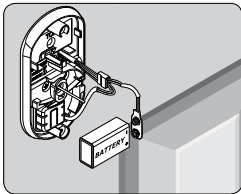
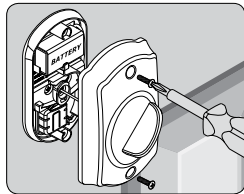

Lithium Batteries?



Lithium batteries may have a longer life, but when they begin to fail, they fail quickly. We don't recommend them because they don't give you a lot of time to change your batteries before the lock is completely dead.

Key Override

Key Override can be used to gain access when the battery is completely dead, when no valid User Code is known or when Lock Override is engaged.

1. Insert the key into the cylinder.
2. Rotate the **key** 90° toward the hinges.
3. Push the **key and cylinder** into the thumbturn.
4. Rotate the **thumbturn** 90° toward the hinges.[†]

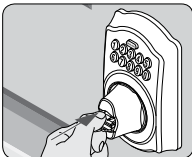
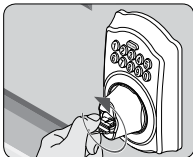
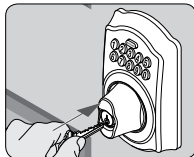

[†] Reverse steps to relock. Hold the thumbturn still while removing the key. See **Changing the Battery on page 6** or **Restore Factory Settings on page 15** for more information.

Lock Override

Lock Override can be used to completely disable the keypad. When engaged, a key must be used to unlock the lock.

1. Remove the inside cover.
2. Disconnect and remove the battery.
3. Use a small flathead screwdriver to rotate the lock override slot to **LOCKOUT**.
4. Re-tuck wires so they will not be crimped. Replace the cover.

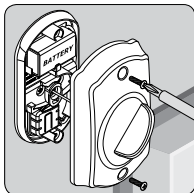
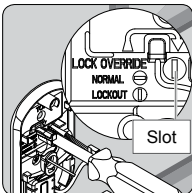
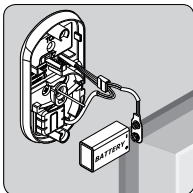
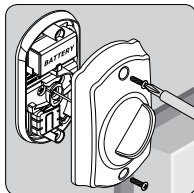

KEYPAD LOCKS

MODELS FE575— AUTO LOCK AND FE595— FLEX LOCK

Locking and Unlocking

Keypad locks are always locked from the outside, by default. Only the FE595 can be set to unlocked.

To Temporarily Unlock

▶ If lighting is low, press the Schlage button to illuminate the keypad before beginning.

1. Enter a User Code into the keypad.
2. Rotate the lever to open the door. Door will automatically re-lock.

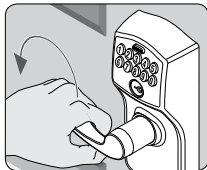
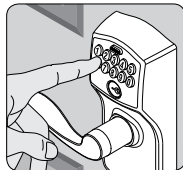

To Set to Unlocked (FE595 Only)

1. Rotate the inside thumbturn to the vertical position.*
2. Rotate the thumbturn back to the horizontal position to re-lock.

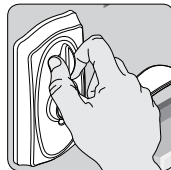

* No User Code is required to open the door when the lock is set to unlocked.

Key Override

Key Override can be used when the battery is completely dead, or when no valid User Code is known.

1. Insert key.
2. Rotate key 270° to unlock.
3. Rotate knob/lever to open door.*

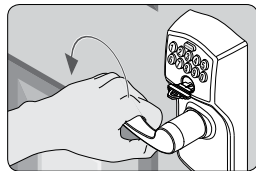
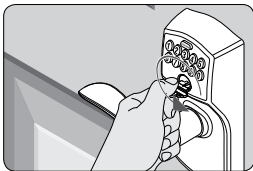
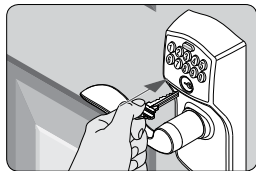

* Rotate the key back to starting position to relock. The key cannot be removed from the cylinder while the lock is unlocked. See **Changing the Battery** on page 9 or **Restore Factory Settings** on page 15 for more information.

What is the difference between the Auto Lock and the Flex Lock?

?

The Auto Lock (FE575) is always locked from the outside. The Flex Lock (FE595) is normally locked from the outside, but can be set to unlocked by putting the thumbturn in the vertical position.

Changing the Battery

- » Replace the batteries in your lock at the same time each year that you test and replace the batteries in your smoke alarms. This will ensure continued reliable operation. Use a high-quality alkaline 9 volt battery for replacement.

FE595

1. Remove the inside cover.

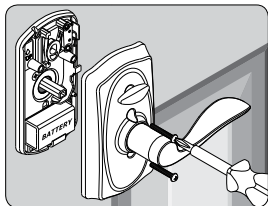

2. Replace the battery.

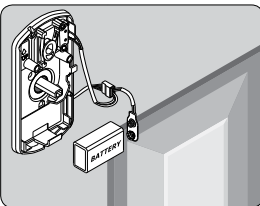

3. Replace the cover.

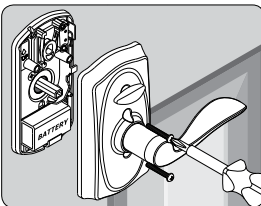

FE575

1. Remove the lock from the door.

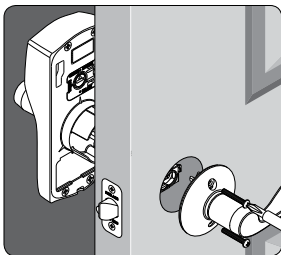

2. Open the battery compartment and replace the battery.

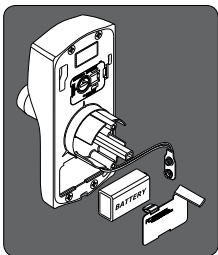

3. Reinstall the lock on the door.

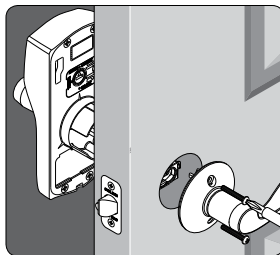

Lithium Batteries?



Lithium batteries may have a longer life, but when they begin to fail, they fail quickly. We don't recommend them because they don't give you a lot of time to change your batteries before the lock is completely dead.

PROGRAMMING GUIDE

Schlage Button Signals

The color of the Schlage button indicates the status of the lock.

Orange

- the lock is in programming mode

Green

- a correct user code was entered
- the programming process is complete

Red

- an incorrect user code was entered
- there was an error in programming
- low batteries
- red blinking indicates critically low battery

Codes

Control of the lock is simply managed via a six-digit Programming Code and four-digit User Codes.

PROGRAMMING CODE

(Six Numbers)

- The lock comes preset with one unique default Programming Code. It can be found on the stickers, one on the back of the keypad assembly and one on the front of this User Guide.
- Used to put the lock in programming mode.
- DOES NOT unlock the lock.
- The first four numbers must be different from all of the User Codes currently in the lock.
- If you forget the Programming Code, you can reset the lock to factory settings, which restores the default Programming Code. See **Restore Factory Settings** on page 15.

USER CODES

(Four Numbers)

- The lock comes preset with two unique default User Codes. They may be found on the stickers, one on the back of the keypad assembly and one on the front of this User Guide.
- Used to unlock the lock.
- These four numbers must be different from the first four numbers of the Programming Code.
- Up to 19 possible User Codes can be stored in the lock at one time.

Default Code Locations

The Default User Codes and Programming Code are located in two places:

Back of the Keypad

- » You must remove the Keypad from the door to see this sticker.

Front of this User Guide

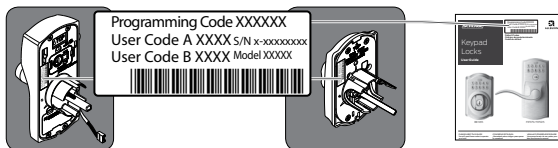

Basic Controls

» Write your programming code here for easy access. Also see **Record Your Codes** on page 13 for space to record User Codes.

PROGRAMMING CODE				

» If you make a mistake during programming, press the Schlage button repeatedly until the keypad lights blue. Then start over.

ADDING USER CODES*

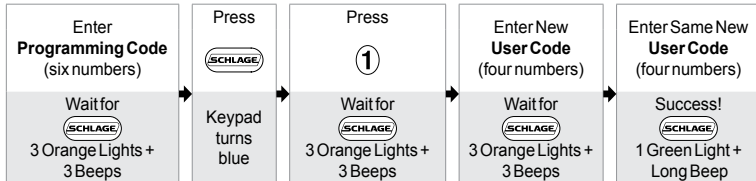

* These four numbers must be different from the first four numbers of the Programming Code.

DELETING USER CODES

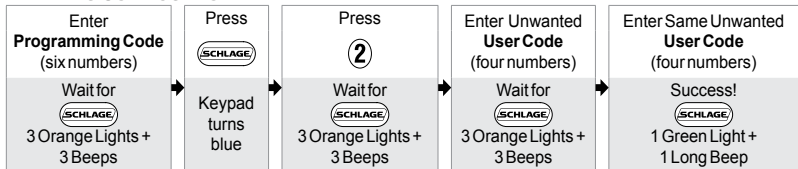

CHANGING THE PROGRAMMING CODE*

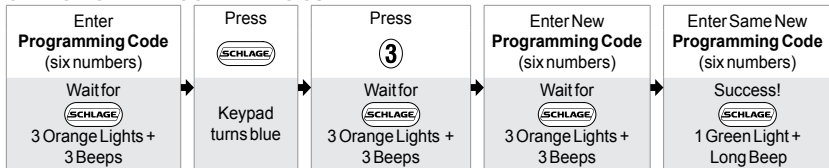

* The first four numbers must be different from all of the User Codes currently in the lock.

Want to see a video?



Browse to answers.schlage.com and search on "How to Program Keypad Lock" for a video. Other videos and information are also available.

Enhanced Controls

Schlage's keypad locks were designed with added features that allow you to adapt the lock to your needs. Additional features that you can choose to use include:

ENABLE VACATION MODE

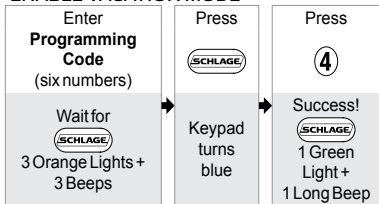

When enabled, no User Codes will unlock the door, preventing any unauthorized attempts of entry when no one is home for a prolonged period of time.

DISABLE VACATION MODE

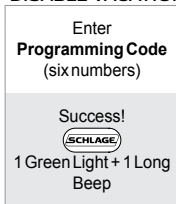

ENABLE OR DISABLE BEEPER

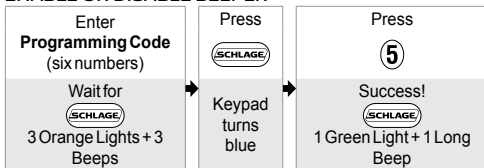

The beeper can be turned off if desired. Beeps will still sound during programming. **»** The beeper may not be audible to everyone.

DELETE ALL USER CODES

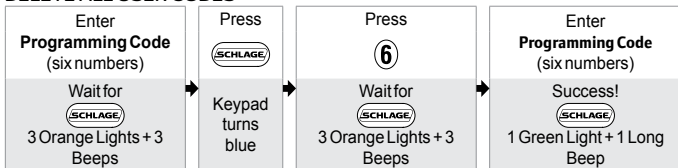

Removes ALL User Codes from the lock.

ENABLE OR DISABLE LOCK & LEAVE KEYPAD DEADBOLT (BE365) ONLY

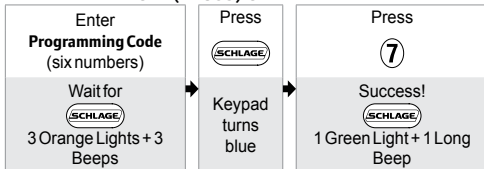

Enabled by default. When enabled, the deadbolt can be locked from the outside by pressing the Schlage button and rotating the thumbturn. When disabled, a User Code must be entered before rotating the thumbturn. Disabling this feature keeps an unauthorized person from locking the door from the outside.

RECORD YOUR CODES



KEYPAD WEAR

Consider changing your codes on a periodic basis so buttons wear evenly.

PROGRAMMING CODE

--	--	--	--	--	--

User Codes



Up to 19 User Codes can be stored in the lock at one time.

NAME
EXAMPLE: JOHN SMITH

USER CODE			
1	2	3	4

TROUBLESHOOTING

Browse to answers.schlage.com and click on **Electronic Keypad Locks** in the menu on the right side for videos, troubleshooting, FAQ and more.

Lock Issue	Beeps*	Lights	Solution
KEYPAD DEADBOLT ONLY I can unlock my deadbolt by simply pushing the Schlage button. I don't need a code.	1 High	Green Blinking	Your lock has been installed incorrectly and is not secure. Repeat the installation process. Ensure the cam and bolt positions are correct, as referenced in the installation instructions. Browse to answers.schlage.com and search on "Installing BE365" for a video.
	None	None	Lock and Leave feature is disabled. See Enable or Disable Lock & Leave on page 12.
	1 High	Green Blinking	Lock Override is enabled and should be disabled. See Lock Override on page 7.
	None	None	Lock is malfunctioning. Disable the keypad by enabling Lock Override. See Lock Override on page 7. Call Customer Service.
I forgot my Programming Code.	None	None	Check the front of this guide or the back of the keypad assembly for the default Programming Code. If needed, restore lock to factory settings. See Restore Factory Settings on page 15.
I need to delete a User Code that I don't remember.	None	None	Delete all User Codes. Then add all needed User Codes back into the lock. See Programming Guide on page 10.
User Code does not unlock lock.	2	Red	User Code entered is not a valid User Code.
	1 High, 1 Low	Green then Red	Vacation Mode is enabled. See Disable Vacation Mode on page 12.
Schlage does not light when numbers are pressed.	None	None	Too many incorrect User Codes have been entered. Wait 30 seconds and try again.
			If keypad does not respond after 30 seconds, then replace battery. See Changing the Battery on page 6 for Keypad Deadbolt or Changing the Battery on page 9 for Keypad Lock.
There is a delay before unlock after a valid User Code is entered.	High/Low, then 1	Red then Green	Battery is low and should be replaced. See Changing the Battery on page 6 for Keypad Deadbolt or Changing the Battery on page 9 for Keypad Lock.
Schlage blinking red but no codes have been entered.	None	Quick Red Blinking	Battery is dead and MUST be replaced. See Changing the Battery on page 6 for Keypad Deadbolt or Changing the Battery on page 9 for Keypad Lock.

Lock Issue	Beeps*	Lights	Solution
Cannot add a new User Code.	High/Low	Red	19 User Codes already exist. Delete a User Code before adding a new one. See Deleting User Codes on page 11.
	2	Red	Second User Code entered did not match first User Code entered. See Adding User Codes* on page 11. The User Code matches the first four digits of the existing Programming Code.
Cannot delete a User Code.	2	Red	Second User Code entered did not match first User Code entered.
Cannot change Programming Code.	2	Red	Second Programming Code entered did not match first Programming Code entered. See Changing the Programming Code* on page 11.
			First four digits of new Programming Code match an existing User Code.
Cannot delete all User Codes.	2	Red	Programming Code entered second time is incorrect.
Lock will not stay in programming mode.	2	Red	Any key other than  was pressed immediately after programming mode was entered.
			An incorrect entry was made during the programming process.

* Number of beeps if beeper is turned on.

Restore Factory Settings

If you lose or forget your Programming Code, you can restore the factory settings, which will restore the default Programming code.

1. Disconnect the battery.
2. Press and release the Schlage button.
3. The following steps must occur within 10 seconds:
 - a. Reconnect the battery. The Schlage button will light green for one second.
 - b. Then, press and hold the Schlage button until it lights green and the lock beeps.
4. Try entering one of the default User Codes. If it does not unlock the lock, start over at step 2.

⚠ WARNING ⚠

Locate the default Programming and User Codes on the front of this guide or the back of the Keypad Assembly before beginning! Default Programming and User Codes will be restored. All existing User Codes and current Programming Code will be erased.

CUSTOMER SERVICE CANNOT RETRIEVE LOST DEFAULT CODES! DO NOT RESTORE FACTORY SETTINGS UNLESS YOU CAN LOCATE THE DEFAULT CODES.

Once you've done this, you can change the programming code to a personalized number. See **Changing the Programming Code*** on page 11.



Cerraduras con teclado

Guía del usuario



BE365



FE575/FE595



Cerraduras con teclado

Guía del usuario

Contenido

Garantía Limitada	18	Señales del botón Schlage	26
Piezas de la cerradura	20	Códigos	26
Cerrojo con teclado	20	Ubicación de los códigos predeterminados	26
Manija con teclado	21	Controles básicos	27
Cerrojo con teclado	22	Controles mejorados	28
Bloqueo y desbloqueo	22	Registre sus códigos	29
Cambio de la batería	22	Códigos de usuario	29
Anulación con llave	23	Resolución de problemas	30
Anulación de la cerradura	23	Restablezca la configuración de fábrica	31
Cerraduras con teclado	24		
Bloqueo y desbloqueo	24		
Anulación con llave	24		
Cambio de la batería.....	25		
Guía de programación	26		

Garantía Limitada

Garantía limitada de por vida sobre las piezas mecánicas y el acabado, y garantía limitada de tres años sobre los componentes electrónicos

En virtud de los términos y condiciones de esta garantía, Schlage extiende una garantía limitada de por vida sobre las piezas mecánicas y el acabado, así como una garantía limitada de tres años sobre los componentes electrónicos, al usuario consumidor original ("Usuario original") de nuestro producto Schlage ("Producto") contra defectos en los materiales y la fabricación, siempre que el Usuario original habite la residencia en donde se instaló originalmente el Producto. Consulte answers.schlage.com para ver información y limitaciones específicas de la garantía, o comuníquese con el Servicio de Asistencia al Cliente de Schlage llamando al (888) 805-9837 en los EE. UU. y Canadá o (800) 506-7866 en México para obtener ayuda.

Registre su producto



Documente su compra y registre su garantía en **RegisterMySchlage.com**

» CONSERVE ESTA GUÍA

Esta guía contiene información importante acerca de su cerradura.

- Los códigos de usuario predeterminados y el código de programación figuran en el adhesivo que se encuentra en la parte posterior de esta guía. Los necesitará si, en algún momento, debe restablecer su cerradura a la configuración predeterminada de fábrica.
- El adhesivo también contiene su número de serie, que puede ser necesario para la garantía y para el Servicio de Asistencia al Cliente.
- Las instrucciones para agregar y eliminar códigos de usuario, cambiar el funcionamiento de la cerradura, resolución de problemas, servicio de asistencia al cliente y más se explican en esta guía.

» ¿POR QUÉ NECESITO LLAVES SI SE TRATA DE UNA CERRADURA SIN LLAVE?

¡Buena pregunta! En caso de que se agote la batería o no se conozca ningún código de usuario, puede usar la llave para acceder empleando la Anulación con llave de emergencia.



DESBLOQUEE SU SOLUCIÓN

Acceda a answers.schlage.com y haga clic en **Electronic Locks** en el menú de la derecha para acceder a videos, resolución de problemas, preguntas frecuentes y más.

¿Tiene alguna pregunta sobre su nueva cerradura con teclado?

¡No la devuelva a la tienda!

¡Permítanos ayudarle primero!

¿Necesita ayuda?



Para ver documentos técnicos y videos, visite answers.schlage.com



EE. UU.: 888-805-9837
Canadá: 800-997-4734
México: 018005067866

PIEZAS DE LA CERRADURA

Cerrojo con teclado

Modelo BE365

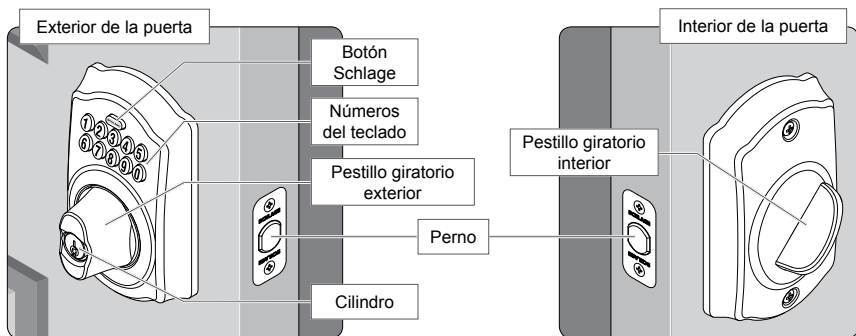

Teclado

- Se utiliza para introducir códigos de programación y desbloqueo. Consulte la **Guía de programación** en la página 26 y **Bloqueo y desbloqueo** en la página 22 para obtener más información.

Pestillo giratorio exterior

- Se utiliza para desbloquear la cerradura después de haber ingresado un código de usuario válido o para bloquearla luego de haber presionado el botón Schlage.

Cilindro

- Se utiliza solamente en situaciones de emergencia para desbloquear la cerradura. Consulte **Anulación con llave** en la página 24.

Pestillo giratorio interior

- Se utiliza para bloquear o desbloquear la cerradura.

Manija con teclado

Modelos FE575 (Auto Lock) y FE595 (Flex Lock)

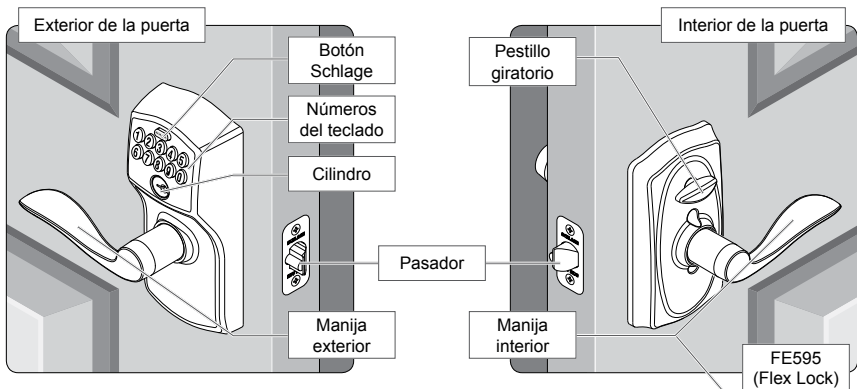

Teclado

- Ubicado en la parte externa de la cerradura.
- Consulte la **Guía de programación** en la página 26 y **Bloqueo y desbloqueo** en la página 22 para obtener más información.

Manija

- La manija interior puede girarse en cualquier momento para hacer que el pasador se retraiga.
- La manija exterior puede girarse en cualquier momento, pero solamente hará que el pasador se retraiga cuando la cerradura esté desbloqueada.

Cilindro

- Ubicado en la parte externa de la cerradura.
- Se utiliza solamente en situaciones de emergencia para desbloquear la cerradura. Consulte **Anulación con llave** en la página 24.

Pestillo giratorio

- SOLO FE595: Se utilizan para poner la cerradura en un estado de bloqueo o desbloqueo.

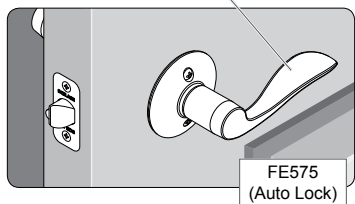

CERROJO CON TECLADO

MODELO BE365

Bloqueo y desbloqueo

Desde el exterior:

A la cerradura

1. Presione el botón Schlage.
2. Gire el pestillo giratorio hacia el lado opuesto a las bisagras.

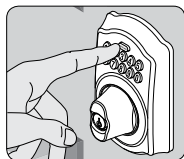

* Si la función Activación de cerradura está deshabilitada, debe ingresar un código de usuario válido para bloquear la puerta. Consulte **Habilitar o deshabilitar bloquear y salir** en la página 28.

Para desbloquear

» Si la iluminación es tenue, presione el botón Schlage para iluminar el teclado antes de comenzar.

1. Ingrese un código de usuario en el teclado.
2. Gire el pestillo giratorio hacia las bisagras.

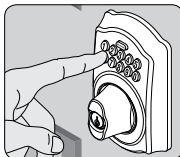

Cambio de la batería

» Cambie las baterías en su cerradura en el mismo momento todos los años en que prueba y cambia las baterías de sus alarmas contra humos. Esto garantizará un funcionamiento confiable continuo. Use una batería alcalina de alta calidad de 9 voltios para el cambio.

1. Retire la cubierta interior.
2. Reemplace la batería.
3. Vuelva a colocar los cables para que no se dañen. Reemplace la cubierta.

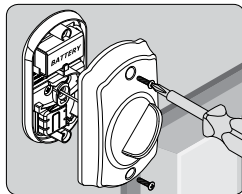
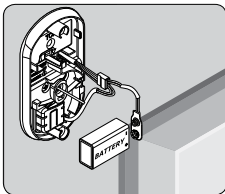
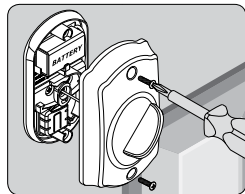

¿Baterías de litio?



Las baterías de litio pueden tener una duración más prolongada, pero cuando comienzan a fallar, lo hacen rápidamente. No las recomendamos porque no otorgan un tiempo prolongado para cambiar las baterías antes de dejar al cerrojo completamente sin energía.

Anulación con llave

La Anulación con llave puede usarse para acceder cuando la batería se ha agotado por completo, cuando no se conoce un código de usuario válido o cuando se ha activado la Anulación de la cerradura.

1. Introduzca la **llave** en el cilindro.
2. Gire la **llave** 90° hacia las bisagras.
3. Empuje la **llave** y el **cilindro** hacia el pestillo giratorio.
4. Gire el **pestillo giratorio** 90° hacia las bisagras.[†]

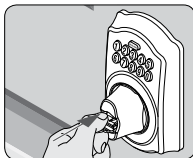
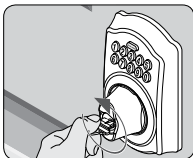
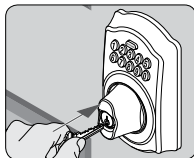

† Invierta los pasos para volver a bloquear. Mantenga firme el pestillo giratorio mientras retira la llave. Para obtener más información, consulte **Cambio de la batería** en la página 22, o **Restablezca la configuración de fábrica** en la página 31.

Anulación de la cerradura

Puede usar la Anulación de la cerradura para deshabilitar por completo el teclado. Cuando está activada, se debe utilizar una llave para desbloquear la cerradura.

1. Retire la cubierta interior.
2. Desconecte y retire la batería.
3. Use un pequeño destornillador de cabeza plana para rotar la ranura de anulación de la cerradura a **LOCKOUT**.
4. Vuelva a colocar los cables para que no se dañen. Reemplace la cubierta.

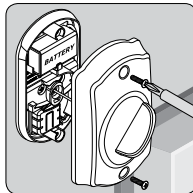
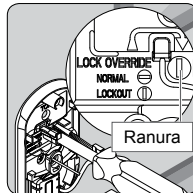
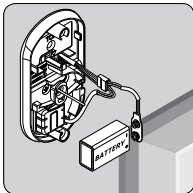
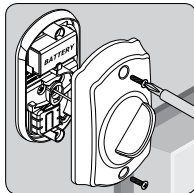

CERRADURAS CON TECLADO

MODELOS FE575— AUTO LOCK Y FE595— FLEX LOCK

Bloqueo y desbloqueo

Las cerraduras con teclado siempre se bloquean desde el exterior, por configuración predeterminada. Solo el FE595 puede configurarse en desbloqueo.

Para desbloquear temporalmente

➤ Si la iluminación es tenue, presione el botón Schlage para iluminar el teclado antes de comenzar.

1. Ingrese un código de usuario en el teclado.
2. Gire la manija para abrir la puerta. La puerta se volverá a bloquear automáticamente.

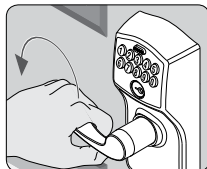
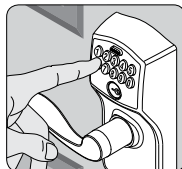

Para configurar en desbloqueo (solo FE595)

1. Gire el pestillo giratorio interior hacia la posición vertical.*
2. Gire nuevamente el pestillo giratorio hacia la posición horizontal para volver a bloquear.

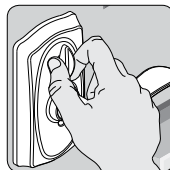

* No se requiere código de usuario para abrir la puerta cuando la cerradura se configura en desbloqueo.

Anulación con llave

La anulación con llave de emergencia puede utilizarse en caso de que la batería esté totalmente agotada o ante la ausencia de un código de usuario válido.

1. Introduzca la llave.
2. Gire la llave 270° para desbloquear.
3. Gire la perilla/manija para abrir la puerta.*

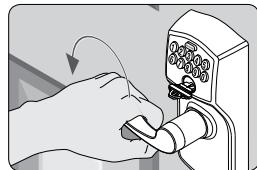
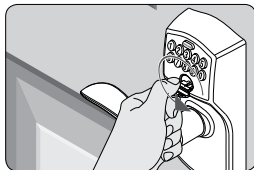
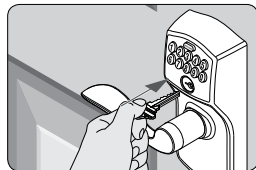

* Gire la llave nuevamente hacia la posición inicial para volver a bloquear. No se puede retirar la llave del cilindro si la cerradura está desbloqueada. Para obtener más información, consulte **Cambio de la batería** en la página 22 o **Restablezca la configuración de fábrica** en la página 31.

¿Cuál es la diferencia entre Auto Lock y Flex Lock?

?

El Auto Lock (FE575) siempre se bloquea desde el exterior. El Flex Lock (FE595) normalmente se bloquea desde el exterior, pero puede configurarse para desbloquearse colocando el pestillo giratorio en la posición vertical.

Cambio de la batería

- » Cambie las baterías en su cerradura en el mismo momento todos los años en que prueba y cambia las baterías de sus alarmas contra humos. Esto garantizará un funcionamiento confiable continuo. Use una batería alcalina de alta calidad de 9 voltios para el cambio.

FE595

1. Retire la cubierta interior.

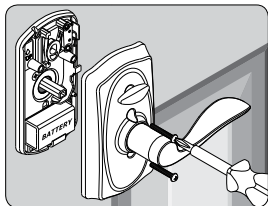

2. Reemplace la batería.

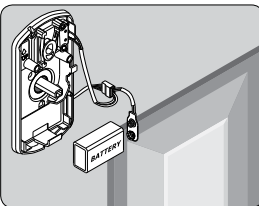

3. Reemplace la cubierta.

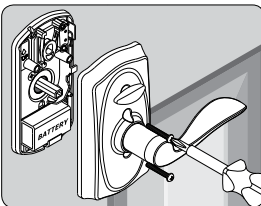

FE575

1. Retire la cerradura de la puerta.

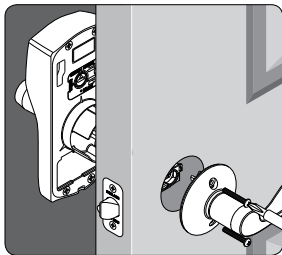

2. Abra el compartimento de la batería y reemplácela.

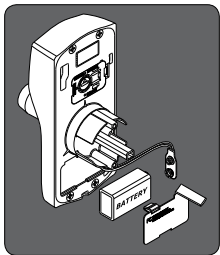

3. Reinstale la cerradura en la puerta.

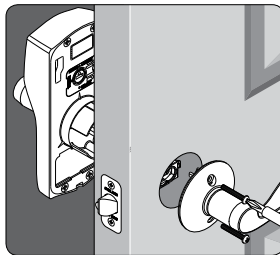

¿Baterías de litio?



Las baterías de litio pueden tener una duración más prolongada, pero cuando comienzan a fallar, lo hacen rápidamente. No las recomendamos porque no otorgan un tiempo prolongado para cambiar las baterías antes de dejar al cerrojo completamente sin energía.

Señales del botón Schlage

El color del botón Schlage indica el estado de la cerradura.

Naranja

- la cerradura está en modo de programación

Verde

- se ingresó un código de usuario correcto
- se ha completado el proceso de programación

Rojo

- se ingresó un código de usuario incorrecto
- se produjo un error en la programación
- batería baja
- el destello rojo indica una batería críticamente baja

Códigos

El control de la cerradura se administra simplemente a través de un código de programación de seis dígitos y códigos de usuario de cuatro dígitos.

CÓDIGO DE PROGRAMACIÓN (seis números)

- La cerradura viene preconfigurada con un único código de programación predeterminado. Puede encontrarse en los adhesivos, uno en la parte posterior de la unidad del teclado y otro en el frente de esta Guía del usuario.
- Se utiliza para colocar la cerradura en modo de programación.
- NO desbloquea la cerradura.
- Los primeros cuatro números deben ser diferentes de todos los códigos de usuario que hay actualmente en la cerradura.
- Si olvida el código de programación, puede reiniciar la cerradura a la configuración de fábrica, lo que restablece el código de programación predeterminado. Consulte **Restablezca la configuración de fábrica** en la página 31.

CÓDIGOS DE USUARIO (cuatro números)

- La cerradura viene preconfigurada con dos códigos de usuario predeterminados únicos. Pueden encontrarse en los adhesivos, uno en la parte posterior de la unidad del teclado y otro en el frente de esta Guía del usuario.
- Se utilizan para desbloquear la cerradura.
- Estos cuatro números deben ser diferentes de los primeros cuatro números del código de programación.
- Se pueden almacenar hasta 19 códigos de usuario en la cerradura de una sola vez.

Ubicación de los códigos predeterminados

Los códigos de usuario predeterminados y el código de programación se ubican en dos lugares:

Parte posterior del teclado

- » Debe retirar el teclado de la puerta para ver este adhesivo.

Frente de esta Guía del usuario

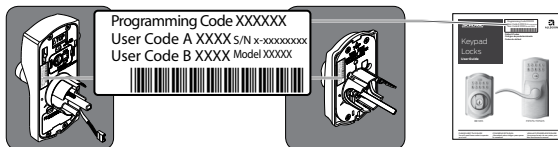

Controles básicos

- » Escriba aquí su código de programación para acceder fácilmente. Consulte también **Registre sus códigos** en la página 29 para ver un espacio para registrar los códigos de usuario.

- » Si comete un error durante la programación, presione el botón Schlage repetidamente hasta que el teclado se encienda en azul. Luego vuelva a comenzar.

GUÍA DE PROGRAMACIÓN

AGREGAR CÓDIGOS DE USUARIO*

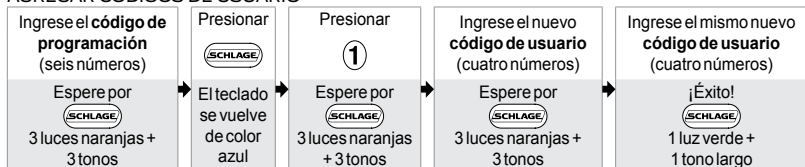

* Estos cuatro números deben ser diferentes de los primeros cuatro números del código de programación.

ELIMINAR CÓDIGOS DE USUARIO

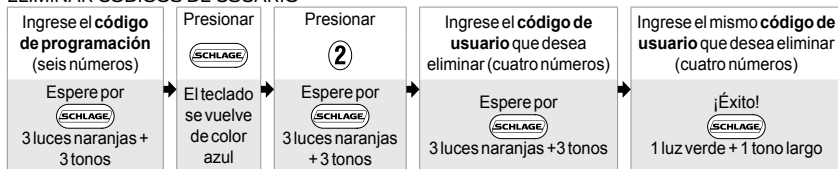

CAMBIO DEL CÓDIGO DE PROGRAMACIÓN*

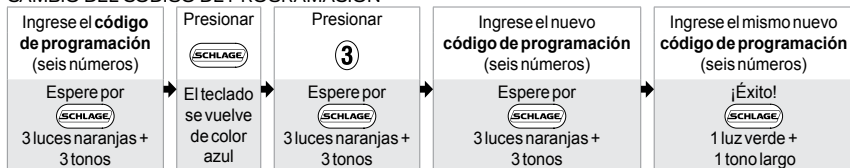

* Los primeros cuatro números deben ser diferentes de todos los códigos de usuario que hay actualmente en la cerradura.

¿Desea ver un video?



Ingrese a answers.schlage.com y busque "How to Program Keypad Lock" (Cómo programar una cerradura con teclado) para ver un video. Puede encontrar otros videos e información.

Controles mejorados

Las cerraduras con teclado Schlage están diseñadas con funciones adicionales que le permitirán adaptar la cerradura a sus necesidades. Las funciones adicionales que puede elegir usar incluyen:

HABILITAR MODO DE VACACIONES

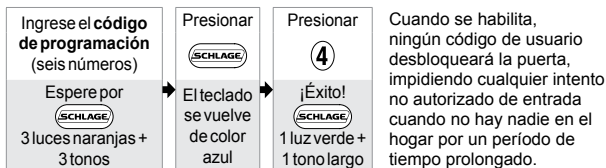

DESACTIVAR EL MODO DE VACACIONES

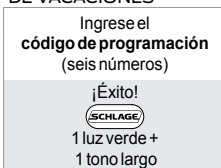

HABILITAR O DESACTIVAR ALERTA SONORA

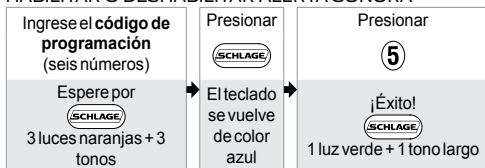

La alerta sonora puede apagarse si así lo desea. Seguirá escuchando pitidos durante la programación.

» La alerta sonora puede no ser audible para todos.

ELIMINAR TODOS LOS CÓDIGOS DE USUARIO

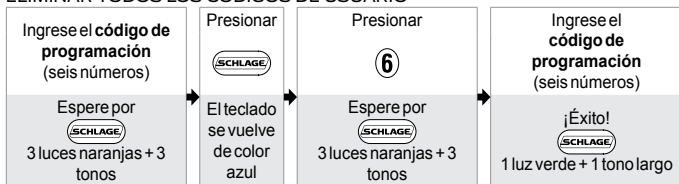

Elimina **TODOS** los códigos de usuario de la cerradura.

HABILITAR O DESACTIVAR BLOQUEAR Y SALIR CERROJO CON TECLADO (BE365) SOLAMENTE

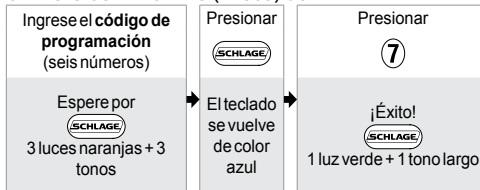

Habilitado de forma predeterminada. Cuando se habilita, el cerrojo puede bloquearse desde el exterior presionando el botón Schlage y rotando el pestillo giratorio. Cuando está deshabilitado, debe ingresarse un código de usuario antes de girar el pestillo giratorio. Deshabilitado esta función evita que una persona no autorizada bloquee la puerta desde el exterior.

REGISTRE SUS CÓDIGOS

»» DESGASTE DEL TECLADO

Considere cambiar sus códigos cada cierto tiempo para que los botones se desgasten uniformemente.

GUÍA DE PROGRAMACIÓN

--	--	--	--	--	--

Códigos de usuario



»» Se pueden almacenar hasta 19 códigos de usuario en la cerradura de una sola vez.

NOMBRE
EJEMPLO: JUAN PÉREZ

CÓDIGO DE USUARIO			
1	2	3	4

RESOLUCIÓN DE PROBLEMAS

Acceda a answers.schlage.com y haga clic en “Electronic Keypad Locks” (Cerraduras con teclado electrónico) en el menú de la derecha para acceder a videos, resolución de problemas, preguntas frecuentes y más.

Problema en la cerradura	Tonos*	Luces	Solución	
CERROJO CON TECLADO SOLAMENTE Puedo desbloquear mi cerrojo con solo presionar el botón Schlage. No necesito un código.	1 destello	verde alto	Su cerradura se instaló incorrectamente y no es segura. Repita el proceso de instalación. Asegúrese de que la leva y el perno estén en la posición correcta, como se indica en las instrucciones de instalación. Ingrese a answers.schlage.com y busque “Installing BE365” (Instalación de BE365) para ver un video.	
	 y girar el pestillo giratorio, el cerrojo no se extiende.	Ninguno	Ninguno	La función Bloquear y salir está deshabilitada. Consulte Habilitar o deshabilitar bloquear y salir en la página 28.
	Después de ingresar mi código de usuario, la cerradura destella en verde, pero no puede desbloquear la cerradura.	1 destello	verde alto	Se ha habilitado la Anulación de la cerradura y debe deshabilitarse. Consulte Anulación de la cerradura en la página 23.
	El pestillo giratorio exterior no gira adecuadamente después de quitar el cerrojo.	Ninguno	Ninguno	La cerradura funciona mal. Deshabilite el teclado habilitando Anulación de la cerradura. Consulte Anulación de la cerradura en la página 23. Llame al servicio al cliente.
Olví mi código de programación.	Ninguno	Ninguno	Consulte el frente de esta guía o la parte posterior de la unidad del teclado para ver el código de programación predeterminado.	
			Si es necesario, restaure la configuración de fábrica de la cerradura. Consulte Restablezca la configuración de fábrica en la página 31.	
Necesito eliminar un código de usuario que no recuerdo.	Ninguno	Ninguno	Elimine todos los códigos de usuario. Luego vuelva a agregar en la cerradura todos los códigos de usuario necesarios. Consulte Guía de programación en la página 26.	
El código de usuario no abre la cerradura.	2	Rojo	El código de usuario introducido no es un código de usuario válido.	
	1 alto, 1 bajo	Verde, luego rojo	El modo de vacaciones está habilitado. Consulte Deshabilitar el modo de vacaciones en la página 28.	
 no se enciende cuando se presionan los números.	Ninguno	Ninguno	Se han ingresado demasiados códigos de usuario incorrectos. Espere 30 segundos y vuelva a intentarlo. Si el teclado no responde luego de 30 segundos, reemplace la batería. Cambio de la batería en la página 22 para el Cerrojo con teclado o Cambio de la batería en la página 25 para la Cerradura con teclado.	
Se produce una demora al desbloquear luego de ingresar un código de usuario válido.	Alto/Bajo, luego 1	Rojo, luego verde	El nivel de la batería está bajo y debe reemplazarse. Cambio de la batería en la página 22 para el Cerrojo con teclado o Cambio de la batería en la página 25 para la Cerradura con teclado.	
 destalla en rojo pero no se ha ingresado ningún código.	Ninguno	Destello rojo rápido	La batería está agotada y DEBE reemplazarse. Consulte Cambio de la batería en la página 22 para el Cerrojo con teclado o Cambio de la batería en la página 25 para la Cerradura con teclado.	

Problema en la cerradura	Tonos*	Luces	Solución
No se puede agregar un nuevo código de usuario.	Alto/Bajo	Rojo	Ya existen 19 códigos de usuario. Elimine un código de usuario antes de agregar uno nuevo. Consulte Eliminar códigos de usuario en la página 27.
	2	Rojo	El segundo código de usuario ingresado no coincide con el primer código de usuario ingresado. Consulte Agregar códigos de usuario* en la página 27. El código de usuario coincide con los primeros cuatro dígitos del código de programación existente.
No se puede eliminar un código de usuario.	2	Rojo	El segundo código de usuario ingresado no coincide con el primer código de usuario ingresado.
No se puede cambiar el código de programación.	2	Rojo	El segundo código de programación ingresado no coincide con el primer código de programación ingresado. Consulte Cambio del código de programación* en la página 27.
			Los primeros cuatro dígitos del nuevo código de programación coinciden con un código de usuario existente.
No se pueden eliminar todos los códigos de usuario.	2	Rojo	El código de programación ingresado la segunda vez es incorrecto.
La cerradura no permanecerá en el modo de programación.	2	Rojo	Se presionó una tecla diferente a SCHLAGE inmediatamente después de ingresar al modo de programación.
			Se produjo un ingreso incorrecto durante el proceso de programación.

* Cantidad de tonos si la alerta sonora está encendida.

Restablezca la configuración de fábrica

Si pierde u olvida su código de programación, puede restablecer la configuración de fábrica, que restablecerá el código de programación predeterminado.

- Desconecte la batería.
- Presione y suelte el botón Schlage.
- Debe realizar los pasos siguientes en un plazo de 10 segundos:
 - Vuelva a conectar la batería. El botón Schlage se encenderá en verde por un segundo.
 - Luego, presione y mantenga presionado el botón Schlage hasta que se encienda en verde y la cerradura emita un tono.
- Intente ingresar uno de los códigos de usuario predeterminados. Si no desbloquea la cerradura, vuelva a comenzar desde el paso 2.

Una vez realizado esto, puede cambiar el código de programación a un número personalizado. Consulte **Cambio del código de programación*** en la página 27.

⚠ ADVERTENCIA ⚠

¡Ubique los códigos de usuario y de programación predeterminados en el frente de esta guía o en la parte posterior de la unidad del teclado antes de comenzar! Los códigos de usuario y de programación predeterminados se restaurarán. Se eliminan todos los códigos de usuario existentes y el código de programación actual.

¡EL SERVICIO DE ASISTENCIA AL CLIENTE NO PUEDE RECUPERAR LOS CÓDIGOS PREDETERMINADOS PERDIDOS! NO RESTAURE LAS CONFIGURACIONES DE FÁBRICA A MENOS QUE ENCUENTRE LOS CÓDIGOS PREDETERMINADOS.

SCHLAGE

Serrures à claviers numériques

Guide d'utilisation



BE365



FE575/FE595



Serrures à claviers numériques

Guide d'utilisation

Contenu

Garantie	34	Signaux du bouton Schlage	42
Pièces de la serrure	36	Codes	42
Pêne dormant du clavier numérique	36	Emplacements des codes par défaut	42
Levier du clavier numérique	37	Commandes de base	43
Pêne dormant du clavier numérique	38	Commandes améliorées	44
Verrouillage et déverrouillage	38	Notez vos codes	45
Remplacement de la pile	38	Codes d'utilisateur	45
Clé de secours	39	Dépannage	46
Serrure de secours	39		
Serrures à claviers numériques	40		
Verrouillage et déverrouillage	40		
Clé de secours	40		
Remplacement de la pile	41		
Guide de programmation	42		

Garantie

Garantie à vie du mécanisme et du fini et garantie de trois (3) ans pour l'électronique

Conformément aux clauses et conditions de cette garantie, Schlage offre une garantie à vie sur le mécanisme et le fini et une garantie de trois (3) ans sur l'électronique à l'utilisateur d'origine (« Utilisateur d'origine ») de notre produit de marque Schlage (« Produit ») contre les défauts de matériaux et de main-d'œuvre, aussi longtemps que l'utilisateur d'origine habite les locaux résidentiels où le produit a été installé. Pour connaître les détails et les limites de la garantie, consultez le site answers.schlage.com ou demandez l'aide du service à la clientèle de Schlage en composant le 888-805-9837 pour les États-Unis et le Canada ou le 800-506-7866 pour le Mexique.

Enregistrez votre produit



Obtenez de l'information sur votre achat et enregistrez votre garantie à RegisterMySchlage.com

» VEUILLEZ CONSERVER CE GUIDE

Ce guide contient des renseignements importants à propos de votre serrure!

- Les codes d'utilisateur par défaut et le code de programmation sont situés sur l'autocollant qui se trouve à l'arrière de ce guide! Vous aurez besoin de ces codes si la serrure doit être réinitialisée aux paramètres d'usine par défaut!
- Le numéro de série, qui pourrait être nécessaire pour la garantie et le service à la clientèle, se trouve également sur l'autocollant.
- Vous trouverez dans ce guide des instructions pour ajouter ou supprimer des codes d'utilisateur, pour modifier le fonctionnement de la serrure, pour le dépannage ou le service à la clientèle et bien plus encore!

» POURQUOI AI-JE BESOIN DE CLÉS SI J'UTILISE UNE SERRURE SANS CLÉ?

Bonne question! Si la pile est déchargée ou si aucun code d'utilisateur n'est enregistré, vous pouvez utiliser la clé de secours d'urgence.



DÉVERROUILLEZ VOTRE SOLUTION

Naviguez sur answers.schlage.com et cliquez sur **Serrures à claviers numériques électroniques** dans le menu qui se trouve sur le côté droit pour visionner des vidéos, consulter la section dépannage ou FAQ et bien plus encore.

Des questions à propos de votre
nouvelle serrure à clavier numérique?

Ne la retournez pas au magasin!

Laissez-nous d'abord vous aider!

Besoin d'aide?



Pour obtenir des documents
techniques ou visionner des vidéos,
visitez le site answers.schlage.com



États-Unis: 888-805-9837
Canada: 800-997-4734
Mexique: 018005067866

PIÈCES DE LA SERRURE

Pêne dormant du clavier numérique

Modèle BE365

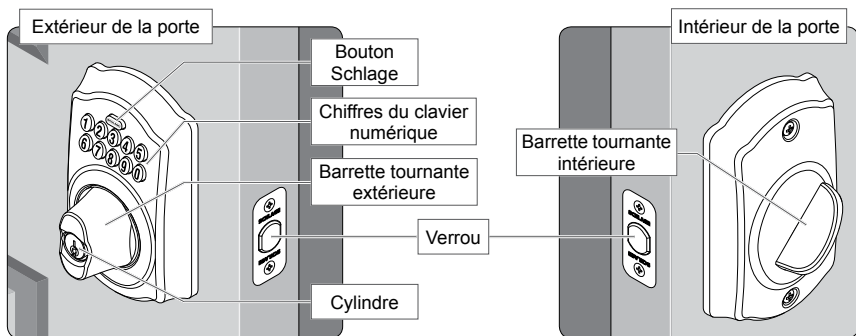

Clavier numérique

- Utilisé pour saisir les codes de programmation et de déverrouillage. Voir le **Guide de programmation** à la page 42 et le chapitre **Verrouillage et déverrouillage** à la page 38 pour obtenir plus de renseignements.

Barrette tournante extérieure

- Utilisé pour déverrouiller la serrure lorsqu'un code d'utilisateur valide a été saisi ou pour verrouiller la serrure après avoir appuyé sur le bouton Schlage.

Cylindre

- Utilisé uniquement en cas d'urgence pour déverrouiller la serrure. Voir le chapitre **Clé de secours** à la page 40.

Barrette tournante intérieure

- Utilisé pour verrouiller ou déverrouiller la serrure.

Levier du clavier numérique

Modèles FE575 (Serrure Auto) et FE595 (Serrure Flex)

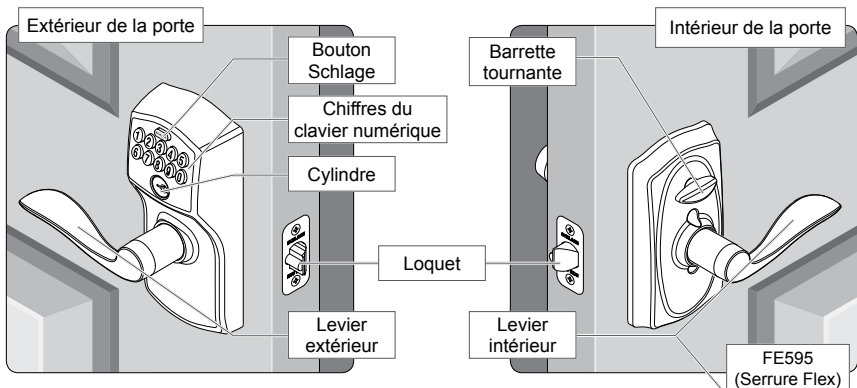

Clavier numérique

- Situées à l'extérieur de la serrure.
- Utilisé pour saisir les codes de programmation et de déverrouillage. Voir le chapitre **Guide de programmation** à la page 42. et **Verrouillage et déverrouillage** à la page 40 pour obtenir plus de renseignements.

Levier

- Le levier interne peut être pivoté à tout moment pour escamoter le loquet.
- Le levier externe peut être pivoté à tout moment, mais le loquet ne s'escamotera qu'au déverrouillage de la serrure.

Cylindre

- Situées à l'extérieur de la serrure.
- Utilisées uniquement en cas d'urgence pour déverrouiller la serrure. Voir le chapitre **Clé de secours** à la page 40.

Barrette tournante

- Modèle FE595 SEULEMENT : Utilisé pour verrouiller ou déverrouiller la serrure.

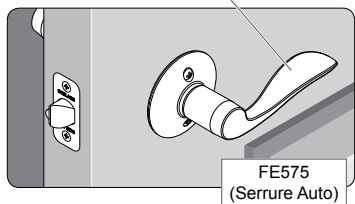

PÊNE DORMANT DU CLAVIER NUMÉRIQUE

MODÈLE BE365

Verrouillage et déverrouillage

À partir de l'extérieur :

Pour verrouiller

1. Appuyez sur le bouton Schlage.*
2. Faites pivoter la barrette tournante en l'éloignant des charnières.

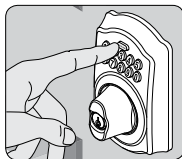

* Si la caractéristique de rotation de serrure est désactivée, vous devez saisir un code d'utilisateur valide pour verrouiller la porte. Voir le chapitre **Activer ou désactiver la fonction verrouiller** et partir à la page 44.

Pour déverrouiller

» Si l'éclairage est faible, appuyez sur le bouton Schlage pour illuminer le clavier numérique avant de débiter.

1. Saisissez un code d'utilisateur sur le clavier numérique.
2. Faites pivoter la barrette tournante en direction des charnières.

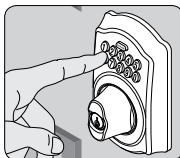

Remplacement de la pile

» Chaque année, remplacez les piles de la serrure au même moment que la vérification et le remplacement des piles des détecteurs de fumée. Cela assurera un fonctionnement continu et fiable. Utilisez une pile de remplacement alcaline de 9 volts de haute qualité.

1. Retirez le couvercle intérieur.
2. Remplacez la pile.
3. Regroupez les fils pour éviter leur ondulation. Replacez le couvercle.

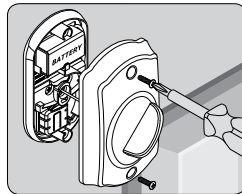
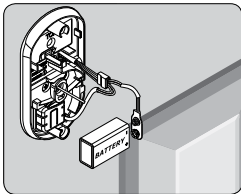
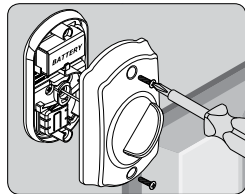

Des piles au lithium?



Bien que les piles au lithium possèdent une durée de vie plus longue, elles se déchargent rapidement une fois qu'elles ont commencé à se décharger. Nous ne les recommandons pas puisqu'elles ne vous laissent pas beaucoup de temps pour changer les piles avant que la serrure soit complètement déchargée.

Clé de secours

La clé de secours peut être utilisée lorsque la pile est complètement déchargée, lorsqu'aucun code d'utilisateur valide n'est enregistré ou lorsque la serrure de secours est enclenchée.

1. Insérez la **clé** dans le cylindre.
2. Tournez la **clé** de 90 degrés en direction des charnières.
3. Insérez la **clé** et le **cylindre** dans la barrette tournante en poussant.
4. Faites pivoter la **barrette tournante** de 90° en direction des charnières.†

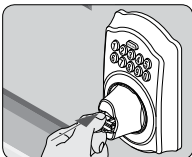
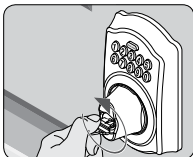
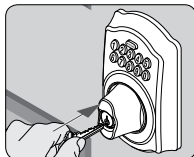

† Inversez les étapes pour reverrouiller. Tenez la barrette tournante immobile pendant que vous retirez la clé. Consultez le chapitre **Remplacement de la pile** à la page 38 ou **Restauration des paramètres d'usine** à la page 47 pour obtenir plus de renseignements.

Serrure de secours

La serrure de secours peut être utilisée pour désactiver complètement le clavier numérique. Lorsqu'elle est enclenchée, vous devez utiliser une clé pour déverrouiller la serrure.

1. Retirez le couvercle intérieur.
2. Débranchez la pile et retirez-la.
3. Utilisez un tournevis plat pour faire pivoter la fente de la serrure de secours en position **LOCKOUT** (verrouillage).
4. Regroupez les fils pour éviter leur ondulation. Remplacez le couvercle.

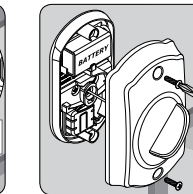
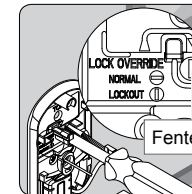
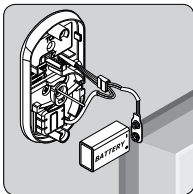
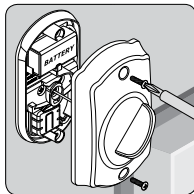

SERRURES À CLAVIERS NUMÉRIQUES

MODÈLES FE575— SERRURE AUTO ET FE595— SERRURE FLEX

Verrouillage et déverrouillage

Par défaut, les serrures à claviers numériques sont toujours verrouillées à partir de l'extérieur. Seul le modèle FE595 peut être réglé pour être déverrouillé.

Pour déverrouiller temporairement

- Si l'éclairage est faible, appuyez sur le bouton Schlage pour illuminer le clavier numérique avant de débiter.
1. Saisissez un code d'utilisateur sur le clavier numérique.
 2. Faites pivoter le levier pour ouvrir la porte. La porte se verrouillera automatiquement.

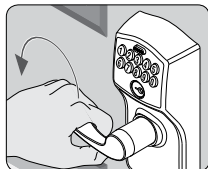
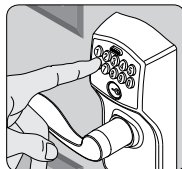

Pour régler sur Déverrouillé (FE595 seulement)

1. Faites pivoter la barrette tournante intérieure à la position verticale.*
2. Faites pivoter la barrette tournante de nouveau en position horizontale pour reverrouiller.

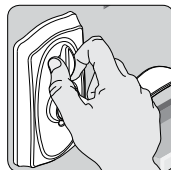

* Aucun code d'utilisateur n'est requis pour ouvrir la porte lorsque la serrure est réglée pour être déverrouillée.

Clé de secours

Vous pouvez utiliser la clé de secours lorsque la pile est entièrement déchargée ou si vous ne connaissez aucun code d'utilisateur valide.

1. Insérez la clé.
2. Faites pivoter la clé de 270° pour déverrouiller.
3. Faites pivoter la poignée/le levier pour ouvrir la porte.*

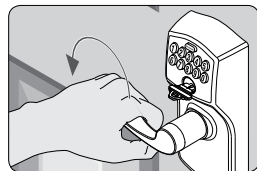
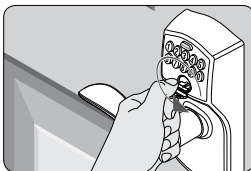
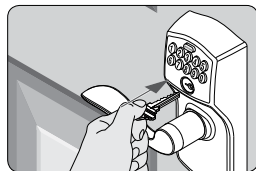

* Tournez la clé à sa position originale pour reverrouiller. La clé ne peut être retirée du cylindre lorsque la serrure est déverrouillée. Consultez le chapitre **Remplacement de la pile** à la page 41 ou **Restauration des paramètres d'usine** à la page 47 pour obtenir plus de renseignements.

Quelle est la différence entre la serrure Auto et la serrure Flex?

?

La serrure Auto (FE575) est toujours verrouillée à partir de l'extérieur. La serrure Flex (FE595) est généralement verrouillée à partir de l'extérieur, mais peut aussi être réglée de façon à être déverrouillée en mettant la barrette tournante à la position verticale.

Remplacement de la pile

» Chaque année, remplacez les piles de la serrure au même moment que la vérification et le remplacement des piles des détecteurs de fumée. Cela assurera un fonctionnement continu et fiable. Utilisez une pile de remplacement alcaline de 9 volts de haute qualité.

FE595

1. Retirez le couvercle intérieur.

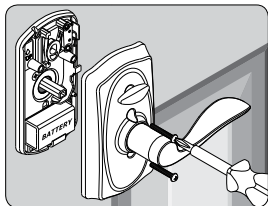

2. Remplacez la pile.

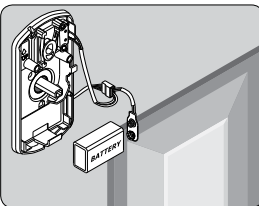

3. Remplacez le couvercle.

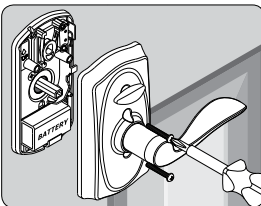

FE575

1. Retirez la serrure de la porte.

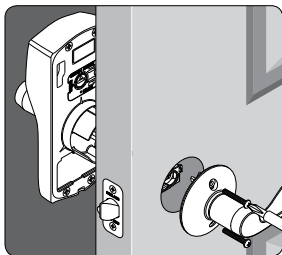

2. Ouvrez le compartiment de la pile et remplacez-la.

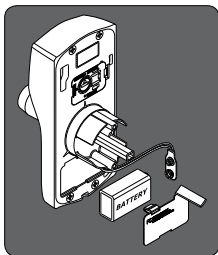

3. Réinstallez la serrure sur la porte.

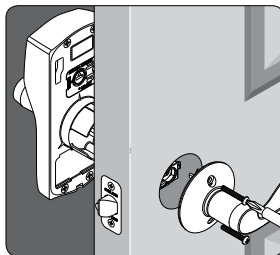

Des piles au lithium?



Bien que les piles au lithium possèdent une durée de vie plus longue, elles se déchargent rapidement une fois qu'elles ont commencé à se décharger. Nous ne les recommandons pas puisqu'elles ne vous laissent pas beaucoup de temps pour changer les piles avant que la serrure soit complètement déchargée.

Signaux du bouton Schlage

La couleur du bouton Schlage indique l'état de la serrure.

Orange

- la serrure est en mode programmation

Vert

- un code d'utilisateur valide a été saisi
- le processus de programmation est terminé

Rouge

- un code d'utilisateur incorrect a été saisi
- il y a eu une erreur dans la programmation
- piles faibles
- un clignotement rouge indique que la charge de la pile est très faible

Codes

La commande de la serrure est gérée simplement par un code de programmation à 6 chiffres et par des codes d'utilisateur à quatre chiffres.

CODE DE PROGRAMMATION (six chiffres)

La serrure est fournie avec un code de programmation par défaut unique qui est préréglé. Il se trouve sur les autocollants, c'est-à-dire un à l'arrière de l'assemblage du clavier numérique et un à l'avant de ce guide d'utilisation.

- Utilisé pour mettre la serrure en mode programmation.
- NE déverrouille PAS la serrure.
- Les quatre premiers chiffres doivent être différents de tous les autres codes d'utilisateur actuellement inscrits dans la serrure.
- Si vous oubliez le code de programmation, vous pouvez réinitialiser la serrure aux paramètres d'usine, ce qui restaure le code de programmation par défaut. Voir le chapitre **Restauration des paramètres d'usine** à la page 47.

CODES D'UTILISATEUR (quatre chiffres)

La serrure est fournie avec deux codes d'utilisateur par défaut uniques qui sont préréglés. Ils se trouvent sur les autocollants, c'est-à-dire un à l'arrière de l'assemblage du clavier numérique et un à l'avant de ce guide d'utilisation.

- Utilisés pour déverrouiller la serrure.
- Ces quatre chiffres doivent être différents des quatre premiers chiffres du code de programmation.
- Jusqu'à 19 codes d'utilisateur peuvent être enregistrés simultanément dans la serrure.

Emplacements des codes par défaut

Les codes d'utilisateur et le code de programmation par défaut sont situés à deux endroits :

À l'arrière du clavier numérique

- » Vous devez enlever le clavier numérique de la porte pour voir cet autocollant.

À l'avant du guide d'utilisation

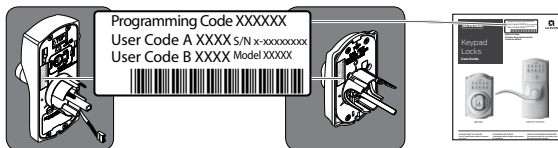

Commandes de base

- » Écrivez votre code de programmation ici pour y accéder facilement. Consultez également la section **Notez vos codes** à la page 45, vous y trouverez des espaces pour noter vos codes d'utilisateur.

CODE DE PROGRAMMATION					

- » Si vous faites une erreur durant la programmation, appuyez plusieurs fois sur le bouton Schlage jusqu'à ce que l'éclairage du clavier numérique soit bleu. Recommencez ensuite.

AJOUTER DES CODES D'UTILISATEUR*

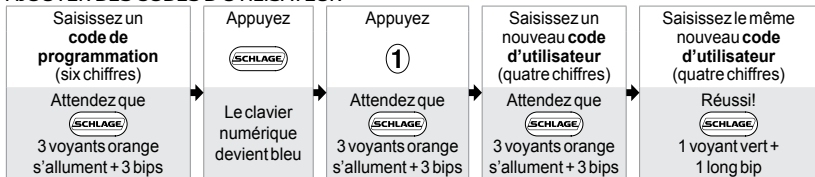

* Ces quatre chiffres doivent être différents des quatre premiers chiffres du code de programmation.

SUPPRIMER DES CODES D'UTILISATEUR

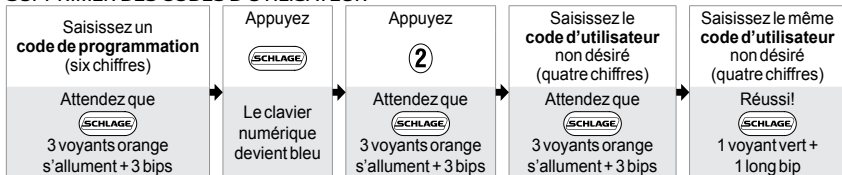

MODIFIER LE CODE DE PROGRAMMATION*

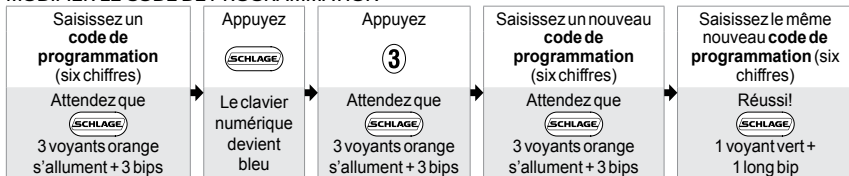

* Les quatre premiers chiffres doivent être différents de tous les autres codes d'utilisateur actuellement inscrits dans la serrure.

Vous souhaitez voir une vidéo?



Naviguez sur answers.schlage.com et effectuez une recherche dans la section « **How to Program Keypad Lock** » « Comment programmer le clavier numérique de la serrure » pour visionner une vidéo. D'autres vidéos et renseignements sont également disponibles.

COMMANDES AMÉLIORÉES

Les serrures à claviers numériques Schlage ont été conçues avec des caractéristiques supplémentaires qui vous permettent d'adapter la serrure à vos besoins. Les caractéristiques supplémentaires que vous pouvez utiliser sont les suivantes :

ACTIVER LE MODE VACANCES

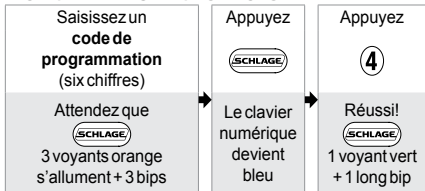

Lorsque ce mode est activé, aucun code d'utilisateur ne pourra déverrouiller la porte, ce qui empêche toute tentative d'entrée non autorisée lorsqu'il n'y a personne à la maison pour une période temps prolongée.

DÉSACTIVER LE MODE VACANCES

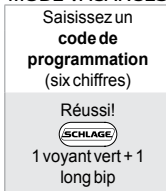

ACTIVER OU DÉSACTIVER LE SIGNAL SONORE

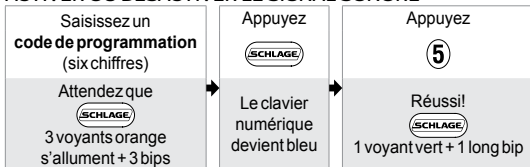

Le signal sonore peut être désactivé si vous le désirez. Des bips seront tout de même émis durant la programmation.

» Il est possible que le signal sonore ne soit pas audible pour tous.

SUPPRIMER TOUS LES CODES D'UTILISATEUR



Supprime TOUS les codes d'utilisateur de la serrure.

ACTIVER OU DÉSACTIVER LA FONCTION VERROUILLER ET PARTIR PÈNE DORMANT DU CLAVIER NUMÉRIQUE (BE365) SEULEMENT

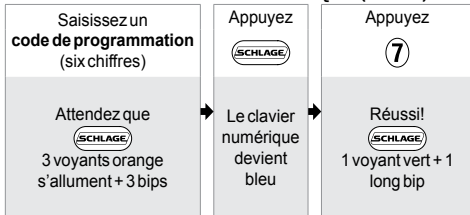

Activé par défaut. Lorsque cette caractéristique est activée, le pêne dormant peut être verrouillé à partir de l'extérieur en appuyant sur le bouton Schlage et en faisant pivoter la barrette tournante. Lorsqu'elle est désactivée, un code d'utilisateur doit être saisi avant de faire pivoter la barrette tournante. La désactivation de cette caractéristique empêche un utilisateur non autorisé de verrouiller la serrure depuis l'extérieur.

NOTEZ VOS CODES

- » USURE DU CLAVIER NUMÉRIQUE
N'oubliez pas de changer vos codes régulièrement pour assurer une usure uniforme des boutons.

CODE DE PROGRAMMATION

--	--	--	--	--	--

Codes d'utilisateur



- » Vous pouvez enregistrer jusqu'à 19 codes d'utilisateur à la fois dans la serrure.

NOM
EXEMPLE : JOHN SMITH

CODE D'UTILISATEUR			
1	2	3	4

DÉPANNAGE

Naviguez sur answers.schlage.com et cliquez sur Serrures à claviers numériques électroniques dans le menu qui se trouve sur le côté droit pour visionner des vidéos, consulter la section dépannage ou FAQ et bien plus encore.

Problème de serrure	Bips*	Voyants	Solution	
Pêne dormant du clavier numérique seulement	Je peux déverrouiller mon pêne dormant en poussant simplement sur le bouton Schlage. Je n'ai pas besoin d'un code.	1 Fort	Vert clignotant	Votre serrure n'est pas installée correctement et n'est pas sécuritaire. Répétez la procédure d'installation. Assurez-vous que les positions de la came et du pêne sont correctes, comme précisé dans les instructions d'installation. Naviguez sur answers.schlage.com et effectuez une recherche « Installation du BE365 » pour visionner une vidéo.
	Après avoir poussé  et après avoir fait pivoter la barrette tournante, le pêne dormant ne se déploie pas.	Aucun	Aucun	La caractéristique Verrouiller et partir est désactivée. Voir le chapitre Activer ou désactiver la fonction verrouiller et partir à la page 44 .
	Après avoir saisi mon code d'utilisateur, le voyant vert de la serrure clignote, mais je ne peux pas déverrouiller la serrure.	1 Fort	Vert clignotant	La serrure de secours est activée et doit être désactivée. Voir le chapitre Serrure de secours à la page 39 .
	La barrette tournante extérieure ne pivote pas aisément lorsque le pêne dormant est enclenché.	Aucun	Aucun	Le verrou est défectueux. Désactivez le clavier numérique en activant la serrure de secours. Voir le chapitre Serrure de secours à la page 39 . Appelez le service à la clientèle.
J'ai oublié mon code de programmation.	Aucun	Aucun	Recherchez à l'avant de ce guide ou à l'arrière de l'assemblage du clavier numérique le code de programmation par défaut. Au besoin, remettez la serrure aux réglages d'usine. Voir le chapitre Restauration des paramètres d'usine à la page 47 .	
Je dois supprimer un code d'utilisateur dont je ne me souviens pas.	Aucun	Aucun	Supprimez tous les codes d'utilisateur. Ajoutez ensuite tous les codes d'utilisateur requis de nouveau à la serrure. Voir le chapitre Guide de programmation à la page 42 .	
Le code utilisateur ne déverrouille pas la serrure.	2	Rouge	Le code d'utilisateur est incorrect.	
	1 Fort, 1 Faible	Vert et ensuite rouge	Le mode vacances est activé. Voir le chapitre Désactiver le mode vacances à la page 44 .	
 ne s'allume pas lorsque j'appuie sur les chiffres.	Aucun	Aucun	Trop de codes d'utilisateur incorrects ont été saisis. Attendez 30 secondes et essayez de nouveau. Si le clavier numérique ne réagit pas après 30 secondes, vous devez remplacer la pile. Voir le chapitre Remplacement de la pile à la page 38 pour le pêne dormant du clavier numérique ou Remplacement de la pile à la page 41 pour la serrure du clavier numérique.	
Un délai pour le déverrouillage est normal après la saisie d'un code d'utilisateur valide.	Fort/ Faible, then 1	Rouge et ensuite Vert	La pile est faible et doit être remplacée. Voir le chapitre Remplacement de la pile à la page 38 pour le pêne dormant du clavier numérique ou Remplacement de la pile à la page 41 pour la serrure du clavier numérique.	
 clignote en rouge, mais aucun code n'a été saisi.	Aucun	Lumière rouge clignotante rapide	La pile est faible et doit être remplacée. Voir le chapitre Remplacement de la pile à la page 38 pour le pêne dormant du clavier numérique ou Remplacement de la pile à la page 41 pour la serrure du clavier numérique.	

Problème de serrure	Bips*	Voyants	Solution
Impossible d'ajouter un nouveau code d'utilisateur.	Fort/ Faible	Rouge	19 codes d'utilisateur existent déjà. Supprimez un code d'utilisateur avant d'en ajouter un nouveau. Voir le chapitre Supprimer des codes d'utilisateur à la page 43.
	2	Rouge	Le deuxième code d'utilisateur saisi ne correspond pas au premier code d'utilisateur saisi. Voir le chapitre Ajouter des codes d'utilisateur* à la page 43. Le code d'utilisateur correspond aux quatre premiers chiffres du code de programmation actuel.
Impossible de supprimer un code d'utilisateur.	2	Rouge	Le deuxième code d'utilisateur saisi ne correspond pas au premier code d'utilisateur saisi.
Impossible de modifier le code de programmation.	2	Rouge	Le deuxième code de programmation saisi ne correspond pas au premier code de programmation saisi. Voir le chapitre Modifier le code de programmation* à la page 43.
			Les quatre premiers chiffres du nouveau code de programmation correspondent à un code d'utilisateur existant.
Impossible de supprimer tous les codes d'utilisateur.	2	Rouge	Le code de programmation saisi la deuxième fois est incorrect.
La serrure ne demeurera pas en mode programmation.	2	Rouge	Une touche autre que  a été activée immédiatement après le passage en mode programmation.
			Une entrée de données incorrecte a été faite lors de la procédure de programmation.

* Nombre de bips si l'avertisseur est activé.

Restauration des paramètres d'usine

Si vous perdez ou oubliez votre code de programmation, vous pouvez restaurer les paramètres d'usine, ce qui restaurera le code de programmation par défaut.

- Déconnectez la pile.
- Appuyez et relâchez le bouton Schlage.
- Les étapes suivantes doivent être effectuées en moins de 10 secondes :
 - Reconnectez la pile. Le bouton Schlage s'allumera en vert durant une seconde.
 - Ensuite, appuyez et maintenez enfoncé le bouton Schlage jusqu'à ce qu'il s'allume en vert et que la serrure émette des bips.
- Essayez de saisir un des codes d'utilisateur par défaut. Si cela ne déverrouille pas la serrure, recommencez l'étape 2. Une fois que vous avez terminé cette étape, vous pouvez modifier et personnaliser le code de programmation. Voir le chapitre **Modifier le code de programmation*** à la page 43.

⚠ AVERTISSEMENT ⚠

Trouvez les codes de programmation et d'utilisateur par défaut à l'avant de ce guide ou à l'arrière de l'assemblage du clavier numérique avant de débiter! Les codes de programmation et d'utilisateur par défaut seront restaurés. Tous les codes d'utilisateur existants et le code de programmation actuel seront effacés.

LE SERVICE À LA CLIENTÈLE NE PEUT PAS RÉCUPÉRER LES CODES PAR DÉFAUT PERDUS! NE PAS RESTAURER LES PARAMÈTRES D'USINE SI VOUS N'AVEZ PAS TROUVÉ LES CODES PAR DÉFAUT.

If you have questions about any part of installation or programming, don't return the Keypad Lock to the store. Our Schlage Customer Service representatives are ready to help.

Toll-free: 888-805-9837
answers.schlage.com

Si tiene dudas acerca de cualquier parte de la instalación o programación, no devuelva la cerradura con teclado a la tienda. Nuestros representantes del Departamento de Servicio de Asistencia al Cliente de Schlage están listos para ayudarlo.

Línea gratuita: 888-805-9837
answers.schlage.com

Si vous avez des questions à propos d'une partie de l'installation ou de la programmation, ne retournez pas la serrure à clavier numérique au magasin. Les représentants du service à la clientèle de Schlage sont à votre service.

Sans frais : 888-805-9837
answers.schlage.com

WE LOST THE KEY SO YOU WON'T.



24508517

© Allegion 2014
Printed in U.S.A.
24508517 Rev. 07/14-b

